

МІНІСТЕРСТВО ОСВІТИ І НАУКИ УКРАЇНИ
Національний авіаційний університет



**ОСВІТНЬО-ПРОФЕСІЙНА ПРОГРАМА
«Конфліктологія та практична медіація»**

Другого (магістерського) рівня вищої освіти

**за спеціальністю 053 Психологія
галузі знань 05 Соціальні та поведінкові науки
освітня кваліфікація: Магістр психології**

СМЯ НАУ ОПП 132(02)-01-2019



Затверджено Вченою радою
Голова Вченої ради
В.Ісаєнко
(протокол № 5 від 29.05. 2019 р.)





Освітньо-професійна програма вводиться
в дію наказом ректора

Ректор
В.Ісаєнко
В.Ісаєнко
(наказ № 168 від 11.06. 2019 р.)

КИЇВ

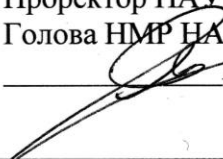

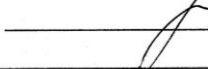
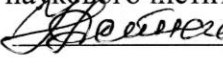
ЛИСТ-ПОГОДЖЕННЯ освітньо-професійної програми

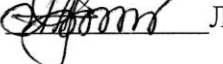
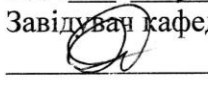
<p>ПОГОДЖЕНО Науково-методичною радою університету протокол № <u>4</u> від « <u>21</u> » <u>05</u> 2019 р. Проректор НАУ з навчальної роботи Голова НМР НАУ  А.Г. Гудманян</p>	<p>ПОГОДЖЕНО Вченою радою факультету лінгвістики та соціальних комунікацій НАУ протокол № <u>3</u> від « <u>15</u> » <u>05</u> 2019 р. Голова Вченої ради факультету лінгвістики та соціальних комунікацій НАУ  С. М. Ягодзінський</p>
<p>ПОГОДЖЕНО Вченою радою Навчально-наукового інституту неперервної освіти протокол № <u>3</u> від « <u>17</u> » <u>05</u> 2019 р. Голова Вченої ради Навчально- наукового інституту неперервної освіти  І.І. Дейнега</p>	<p>ПОГОДЖЕНО Науково-методично-редакційною радою Факультету лінгвістики та соціальних комунікацій протокол № <u>6</u> від « <u>15</u> » <u>05</u> 2019р. Голова НМР Факультету лінгвістики та соціальних комунікацій  А. М. Кокарева</p>
<p>ПОГОДЖЕНО Науково-методично-редакційною радою Навчально-наукового інституту неперервної освіти протокол № <u>3</u> від « <u>17</u> » <u>05</u> 2019 р. Голова Вченої ради Навчально- наукового інституту неперервної освіти  І.І. Дейнега</p>	<p>ПОГОДЖЕНО Кафедрою авіаційної психології протокол № <u>6</u> від « <u>13</u> » <u>05</u> 2019 р. Завідувач кафедри авіаційної психології  Л.В. Помиткіна</p>
<p>ПОГОДЖЕНО Кафедрою управління професійною освітою протокол № <u>11</u> від « <u>13</u> » <u>05</u> 2019 р. Завідувач кафедри управління професійною освітою  Л.А. Сидорчук</p>	<p>ПОГОДЖЕНО Кафедрою психології та педагогіки протокол № <u>9</u> від « <u>14</u> » <u>05</u> 2019 р. Завідувач кафедри психології та педагогіки  Е.В. Лузік</p>



ПЕРЕДМОВА

РОЗРОБЛЕНО РОБОЧОЮ ГРУПОЮ (спеціальності 053 «Психологія») у складі:

КЕРІВНИК РОБОЧОЇ ГРУПИ:

СИДОРЧУК Людмила Андріївна,
доктор педагогічних наук, професор, завідувач
кафедри управління професійною освітою

ЧЛЕНИ РОБОЧОЇ ГРУПИ:

ДУБЧАК Олена Борисівна,
кандидат психологічних наук,
доцент кафедри педагогіки та
психології професійної освіти

КАРЯКА Інна Вікторівна,
кандидат психологічних наук,
доцент кафедри педагогіки та
психології професійної освіти

СІВАШЕНКО Тетяна Володимирівна,
кандидат економічних наук, доцент
кафедри управління професійною освітою

Рецензія-відгук зовнішнього стейкхолдера (додається)

Рівень документа – 3б

Плановий термін між ревізіями – 1 рік

Контрольний примірник – 1



1. Профіль освітньо-професійної програми

Розділ 1. Загальна інформація		
1.1	Повна назва закладу вищої освіти та структурного підрозділу	Національний авіаційний університет Навчально-науковий інститут неперервної освіти Кафедра управління професійною освітою
1.2	Ступінь вищої освіти та назва кваліфікації мовою оригіналу	Освітній ступінь «Магістр» Освітня кваліфікація: магістр психології
1.3	Офіційна назва освітньо-професійної програми	«Конфліктологія та практична медіація»
1.4	Тип диплому та обсяг освітньо-професійної програми	Диплом магістра, одиничний ступінь, 90 кредитів ЄКТС, Термін навчання 1 рік 4 місяці
1.5	Наявність акредитації	Державна акредитаційна комісія МОН України сертифікат серія НД №1191152
1.6	Цикл/рівень	Другий (магістерський) рівень вищої освіти 8 рівень НРК
1.7	Передумови	Наявність ступеня бакалавра
1.8	Мова(и) викладання	Українська мова
1.9	Термін дії освітньо-професійної програми	01.07.2026 р.
1.10	Інтернет-адреса постійного розміщення опису освітньо-професійної програми	http://ino.nau.edu.ua/
Розділ 2. Мета освітньо-професійної програми		
2.1	Підготовка фахівців, здатних розв'язувати складні задачі та практичні завдання у процесі навчання та професійної діяльності у галузі психології, що передбачає проведення наукових та проектних досліджень та/або здійснення інновацій та характеризується невизначеністю умов і вимог, здійснення професійної діяльності з урахуванням загальнолюдських цінностей і норм професійної етики психолога та набуття практичних навичок регулювання конфліктів на основі аналітичного розрахунку, впливу на учасників соціальних зв'язків і взаємодій, практичного застосування знань про закономірності і механізми виникнення і розвитку конфліктів, а також про принципи і технології управління ними.	
Розділ 3. Характеристика освітньо-професійної програми		
3.1	Предметна область (галузь знань, спеціальність, спеціалізація (за наявності))	Галузь знань: 05 Соціальні та поведінкові науки Спеціальність: 053 Психологія



3.2	Орієнтація освітньо-професійної програми	Освітньо-професійна програма підготовки магістра психології має прикладну орієнтацію, базується на результатах наукових розробок видатних вітчизняних та закордонних фахівців, вивчення та застосування яких сприяє ефективності професійної діяльності психолога, експерта з питань вирішення спорів (конфліктів) та практичного медіатора.
3.3	Основний фокус освітньо-професійної програми та спеціалізації	Загальна освіта в галузі знань 05 Соціальні та поведінкові науки спеціальності 053 Психологія, з поглибленою підготовкою в сфері «Конфліктологія та практична медіація», підготовка фахівців, які на високому професійному рівні здатні розробити програму дослідження з актуальної проблематики, розробити методику урегулювання конфлікту, психологічного супроводу професійної діяльності в звичайних та особливих умовах, корекційної роботи, спрогнозувати, виявити, попередити конфлікт в організації та міжособистісний конфлікт, використовуючи техніки медіації досягти ефекту примирення. Ключові слова: управління, «людський фактор», стрес, конфлікт, психологічна компетентність керівника, медіація, примирення.
3.4	Особливості освітньо-професійної програми	Освітньо-професійна програма передбачає вивчення дисциплін, спрямованих на розширення знань та вмінь у сферах психології особистості, психології професійної діяльності в особливих умовах.

Розділ 4. Придатність випускників до працевлаштування та подальшого навчання

4.1	Придатність до працевлаштування	Випускники мають підготовку до виконання професійної діяльності за національним класифікатором України у якості психолога, наукового співробітника-консультанта (психологія), корпоративного психолога, фахівця з питань вирішення трудових спорів (конфліктів), начальника центру урегулювання спірних питань, експерта з регулювання соціально-трудова відносин, психолога-конфліктолога та практичного медіатора, заступника керівника по роботі з персоналом, заступника керівника з корпоративного розвитку, організаційного психолога.
4.2	Подальше навчання	Можливість продовження навчання за програмою



		третього (освітньо-наукового) рівня вищої освіти – доктора філософії. Набуття додаткових кваліфікацій в системі післядипломної освіти.
Розділ 5. Викладання та оцінювання		
5.1	Викладання та навчання	Студентоцентроване навчання, із застосуванням методів розв'язання проблемних задач, діагностування та дослідницької роботи. Підготовка кваліфікаційної роботи.
5.2	Оцінювання	Письмові екзамени, атестаційний екзамен, захист курсової роботи, результати проходження практики, підготовка кваліфікаційної роботи.
Розділ 6. Програмні компетентності		
6.1	Інтегральні компетентності	Здатність вирішувати складні завдання і проблеми у процесі навчання та професійної діяльності у галузі психології, що передбачає проведення досліджень та/або здійснення інновацій і характеризується комплексністю та невизначеністю умов і вимог.
6.2	Загальні компетентності (ЗК)	<p>ЗК1. Здатність застосовувати знання у практичних ситуаціях.</p> <p>ЗК2. Здатність проводити дослідження на відповідному рівні.</p> <p>ЗК3. Здатність генерувати нові ідеї (креативність).</p> <p>ЗК4. Уміння виявляти, ставити та вирішувати проблеми.</p> <p>ЗК5. Здатність до взаємодії на засадах поваги до багатоманітності та мультикультурності.</p> <p>ЗК6. Здатність діяти на основі етичних міркувань (мотивів).</p> <p>ЗК7. Здатність діяти соціально відповідально та свідомо.</p> <p>ЗК8. Здатність використовувати інноваційні підходи в галузі професійної діяльності.</p> <p>ЗК9. Здатність мотивувати людей та рухатися до спільної мети.</p> <p>ЗК10. Здатність до комунікації українською та іноземною мовами.</p> <p>ЗК11. Здатність за результатами структурно-логічної обробки інформації робити висновки щодо її придатності для здійснення заданих функцій.</p> <p>ЗК12. Здатність встановлювати, підтримувати ділові та міжособистісні комунікації у галузі психології та інших сферах життєдіяльності.</p>



6.3

Фахові компетентності (ФК)

ФК1. Здатність здійснювати теоретичний, методологічний та емпіричний аналіз актуальних проблем психологічної науки та/або практики.

ФК2. Здатність самостійно планувати, організовувати та здійснювати психологічне дослідження з елементами наукової новизни та/або практичної значущості.

ФК3. Здатність обирати і застосувати валідні та надійні методи наукового дослідження та/або доказові методики і техніки практичної діяльності.

ФК4. Здатність здійснювати практичну діяльність (тренінгову, психотерапевтичну, консультаційну, психодіагностичну та іншу залежно від спеціалізації) з використанням науково верифікованих методів та технік.

ФК5. Здатність організовувати та реалізовувати просвітницьку та освітню діяльність для різних категорій населення у сфері психології.

ФК6. Здатність ефективно взаємодіяти з колегами в моно-та мультидисциплінарних командах.

ФК7. Здатність приймати фахові рішення у складних і непередбачуваних умовах, адаптуватися до нових ситуацій професійної діяльності.

ФК8. Здатність оцінювати межі власної фахової компетентності та підвищувати професійну кваліфікацію.

ФК9. Здатність дотримуватися у фаховій діяльності норм професійної етики та керуватися загальнолюдськими цінностями.

ФК10. Здатність розробляти та впроваджувати інноваційні методи психологічної допомоги клієнтам у складних життєвих ситуаціях

ФК11. Здатність визначати пріоритетність інформації і робити висновки.

ФК12. Здатність використовувати медіаційні техніки та прийоми спрямованого впливу на свідомість і поведінку в процесі міжособистісної взаємодії для корекції людських взаємовідносин.

ФК13. Здатність спиратися на базові уявлення про основні закономірності і сучасні напрями конфліктології та основні поняття психології конфлікту.

ФК14. Здатність здійснювати управління соціальними процесами, у тому числі й регулювання конфліктів, на основі аналітичного розрахунку, планомірного впливу на учасників соціальних зв'язків і взаємодій та програм психологічного супроводу професійної діяльності.



ФК15. Здатність аналізувати джерела науково-психологічної інформації, скласти тематичний огляд новітніх вітчизняних та зарубіжних напрямів психологічних досліджень конфліктів.
ФК16. Здатність використовувати педагогічні методи розв'язання конфліктів.

Розділ 7. Програмні результати навчання

7.1

Програмні результати навчання

ПР1. Здійснювати пошук, опрацювання та аналіз професійно-важливих знань із різних джерел із використанням сучасних інформаційно-комунікаційних технологій.
ПР2. Вміти організовувати та проводити соціальні дослідження із застосуванням валідних та надійних методів. Здійснювати розробку програм психологічного супроводу професійної діяльності, розробляти інноваційні техніки та прийоми медіаційних практик для переговорних процесів.
ПР3. Узагальнювати емпіричні дані та формулювати теоретичні висновки, робити прогноз щодо розвитку особистості, професійного становлення, згуртованості груп, колективу, діяльності організацій.
ПР4. Розробляти програми психологічних інтервенцій (тренінг, психотерапія, консультування, медіаційні сеанси, тощо), провадити їх в індивідуальній та груповій роботі, створювати програму збереження професійних ресурсів.
ПР5. Розробляти просвітницькі матеріали та освітні програми, впроваджувати їх, отримувати зворотній зв'язок, оцінювати якість.
ПР6. Вести перемовини з колегами, доступно і аргументовано представляти результати досліджень у писемній та усній формах, брати участь у фахових дискусіях.
ПР7. Вирішувати складні фахові завдання (практичні та дослідницькі) з опорою на доступні ресурси у галузі конфліктології.
ПР8. Ідентифікувати ступінь складності завдань діяльності та приймати рішення про скерування, за допомогою або підвищення кваліфікації.
ПР9. Вирішувати етичні дилеми з опорою на норми закону, етичні принципи галузі психології та загальнолюдські цінності.
ПР10. Здійснювати аналітичний пошук відповідної до сформульованої проблеми наукової



		<p>інформації та оцінювати її за критеріями адекватності.</p> <p>ПР11. Здійснювати адаптацію та модифікацію існуючих наукових підходів і методів до конкретних ситуацій професійної діяльності. Втілювати результати наукового пошуку у практичну діяльність психолога-конфліктолога.</p> <p>ПР12. Здатність виконувати комп'ютерні обчислення при обробці даних дослідницького характеру.</p> <p>ПР13. Володіння англійською мовою (або іншою), здатність використовувати термінологію при роботі з науковими джерелами.</p> <p>ПР14. Здатність до обґрунтування висновків при проведенні емпіричного дослідження. Володіти навичками в області наукової комунікації та знаннями щодо найновіших досягнень області конфліктології.</p> <p>ПР15. Розуміння різних інструментів та стратегій, що мають відношення до діагностування та аналізу різних типів складних управлінських та інших проблем на рівні, що надає можливість працевлаштування випускників у наукових установах.</p> <p>ПР16. Здатність ефективно використовувати на практиці теоретичні та наукові концепції сучасної медіації як технології вирішення спорів та ділового адміністрування.</p>
Розділ 8. Ресурсне забезпечення реалізації програми		
8.1	Кадрове забезпечення	<p>Навчальний процес підготовки фахівців зі спеціальності 053 «Психологія» забезпечується висококваліфікованим кадровим складом: докторами соціологічних та психологічних наук, професорами, кандидатами психологічних та соціологічних наук. Всі штатні науково-педагогічні працівники, які забезпечують реалізацію освітньо-професійної програми, мають науковий ступінь та/або вчене звання, є провідними фахівцями у відповідній галузі, мають необхідний стаж наукової та педагогічної роботи.</p> <p>Науково-педагогічні працівники підвищують кваліфікацію, проходять стажування.</p>
8.2	Матеріально-технічне забезпечення	<p>Для забезпечення навчального процесу, наукової, методичної, творчої діяльності студентів є необхідна матеріальна база та належне технічне</p>



		забезпечення: спеціалізовані кабінети для проведення тренінгової та консультативної роботи, лекційні аудиторії, оснащені сучасним мультимедійним обладнанням, комп'ютерні лабораторії з відкритим доступом мережі Інтернет.
8.3	Інформаційне та навчально-методичне забезпечення	Офіційний веб-сайт НАУ: http://nau.edu.ua/ ; Репозитарій НАУ: http://er.nau.edu.ua/ ; Офіційний сайт кафедри: http://ino.nau.edu.ua/ Заняття проводяться із використанням сучасного обладнання, в т.ч. мультимедійного, а також професійних програм, які використовуються в опрацюванні соціологічних даних SPSS, OCA та ін. Наявність навчально-методичного комплексу – сукупність нормативних та навчально-методичних матеріалів в паперовій та/або електронній формах, необхідних і достатніх для ефективного виконання студентами робочої програми дисципліни, передбаченої робочим навчальним планом підготовки студентів освітнього ступеня «магістр».
Розділ 9. Академічна мобільність		
9.1	Національна кредитна мобільність	На основі двосторонніх договорів між НАУ та іншими навчальними закладами України.
9.2	Міжнародна кредитна мобільність	У рамках програми ЄС Еразмус+ на основі двосторонніх договорів між Національним авіаційним університетом та навчальними закладами інших країн.
9.3	Навчання іноземних здобувачів вищої освіти	Створені умови для забезпечення вимог навчального процесу для іноземних здобувачів вищої освіти.

2. Перелік компонент освітньо-професійної програми та їх логічна послідовність

2.1 Перелік компонент ОПП

№ п/п	Компоненти освітньо-професійної програми (навчальні дисципліни, курсові проекти (роботи), практики, кваліфікаційна робота)	Кількість кредитів	Форма підсумк. контролю
1	2	3	4
Обов'язкові компоненти ОПП			
OK1	Ділова іноземна мова	4,0	Екзамен/ Диференційований залік



ОК2	Психологія та педагогіка вищої школи	4,0	Диференційований залік
ОК3	Психологія творчості	4,0	Диференційований залік
ОК4	Теоретико-методологічні проблеми психології	4,0	Екзамен
ОК5	Методологія та організація наукових досліджень	5,0	Екзамен
ОК6	Організаційна психологія	4,0	Диференційований залік
ОК7	Психологія конфлікту	4,0	Екзамен
ОК8	Управління конфліктами	6,5	Екзамен
ОК9	Науково-дослідна практика	4,5	Диференційований залік
ОК10	Переддипломна практика	7,5	Диференційований залік
ОК11	Атестаційний екзамен	1,5	
ОК12	Кваліфікаційна робота	18,0	
Загальний обсяг обов'язкових компонент 67 кредитів			
Вибіркові компоненти ОПП			
ВБ1	Теорія і практика медіації	3,0	Диференційований залік
ВБ2	Сучасні техніки медіації	3,0	Диференційований залік
ВБ3	Етичні засади медіації	3,0	Диференційований залік
ВБ4	Технологія ефективної комунікації в сучасному конфлікті	4,0	Диференційований залік
ВБ5	Стратегії комунікативних практик	4,0	Диференційований залік
ВБ6	Технології ефективних переговорів	4,0	Диференційований залік
ВБ7	Теоретичні засади конфлікт-коучингу	4,0	Екзамен
ВБ8	Сучасні практики регулювання конфліктів	4,0	Екзамен
ВБ9	Технології урегулювання конфліктних ситуацій	4,0	Екзамен
ВБ10	Психологічні засади концепції інклюзії в сучасному суспільстві	3,0	Екзамен
ВБ11	Вирішення спорів в полікультурному середовищі	3,0	Екзамен
ВБ12	Вирішення спорів в освітньому середовищі	3,0	Екзамен
ВБ13	Комп'ютерні методи моделювання конфліктів	4,0	Екзамен
ВБ14	Сучасні методи моделювання конфліктів	4,0	Екзамен
ВБ15	Практичне моделювання конфліктів	4,0	Екзамен
ВБ16	Особистість в екстремальних професіях	5,0	Диференційований залік
ВБ17	Особистість в особливих умовах	5,0	Диференційований залік



Система менеджменту якості.
Освітньо-професійна програма
«Конфліктологія та практична медіація»
(найменування ОПП)

Шифр
документа

СМЯ НАУ ОПП
132(02)-01-2019

Стор. 12 із 18

ВБ18	Особистість в надзвичайних ситуаціях	5,0	Диференційований залік
Загальний обсяг вибіркового компонента 23 кредити			
Загальний обсяг освітньо-професійної програми 90 кредитів			



2.2. Структурно-логічна схема ОПП

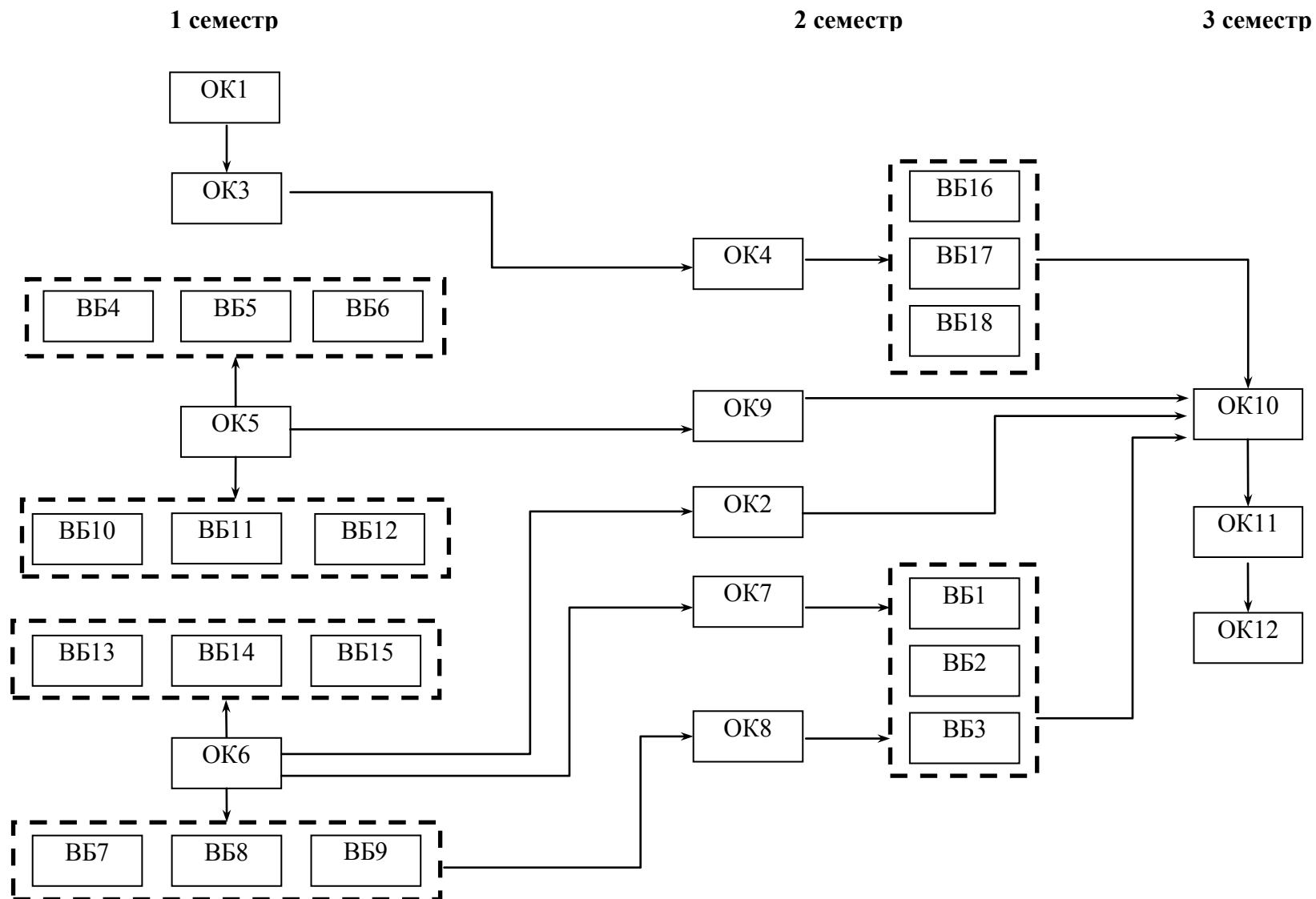



3. Форма атестації здобувачів вищої освіти

Атестація випускників освітньо-професійної програми проводиться у формі атестаційного екзамену, захисту кваліфікаційної роботи та завершується видачею документу встановленого зразка про присудження йому освітнього ступеня магістра із присвоєнням освітньої кваліфікації: «Магістр психології».

Атестація здійснюється відкрито і публічно.



**4. Матриця відповідності програмних компетентностей
компонентам освітньо-професійної програми**

Компо- ненти	ОК1	ОК2	ОК3	ОК4	ОК5	ОК6	ОК7	ОК8	ОК9	ОК10	ОК11	ОК12	ВБ1	ВБ2	ВБ3	ВБ4	ВБ5	ВБ6	ВБ7	ВБ8	ВБ9	ВБ10	ВБ11	ВБ12	ВБ13	ВБ14	ВБ15	ВБ16	ВБ17	ВБ18	
Прогр. рез-ти навчання																															
ЗК1	+	+	+	+		+	+	+	+	+		+				+	+	+	+	+	+	+	+	+	+	+	+	+	+		
ЗК2	+		+		+		+		+	+		+									+	+	+					+	+	+	
ЗК3			+	+		+		+		+						+	+	+	+	+											
ЗК4	+	+	+	+	+	+	+	+	+	+	+	+	+	+	+	+	+	+	+		+	+	+	+	+	+	+	+	+	+	
ЗК5	+												+	+	+					+	+	+	+	+	+				+	+	+
ЗК6		+	+	+		+	+	+	+	+		+	+	+	+	+	+	+			+	+	+	+	+	+	+	+	+	+	
ЗК7		+	+			+	+	+	+	+		+				+	+	+								+	+	+	+	+	
ЗК8	+			+	+	+			+	+						+	+	+	+	+	+										
ЗК9				+		+		+	+	+						+	+	+			+	+	+								
ЗК10	+															+	+	+	+	+	+										
ЗК11			+		+	+		+																		+	+	+			
ЗК12	+	+		+		+		+	+	+		+	+	+	+	+	+	+								+	+	+	+	+	
ФК1	+	+	+		+	+	+	+	+	+	+	+	+	+	+	+	+	+	+	+	+	+	+	+	+	+	+	+	+	+	
ФК2	+	+	+		+		+		+	+		+										+	+	+					+	+	+
ФК3			+		+		+		+	+		+										+	+	+	+	+	+	+	+	+	
ФК4	+	+				+	+		+	+		+								+	+	+	+	+	+	+	+	+	+	+	
ФК5		+	+	+		+			+	+						+	+	+											+	+	+
ФК6	+	+	+	+					+	+			+	+	+	+	+	+								+	+	+			
ФК7		+			+	+		+	+	+		+									+	+	+			+	+	+			
ФК8	+				+				+	+	+	+	+	+	+											+	+	+			
ФК9		+	+	+		+	+	+	+	+	+	+				+	+	+	+	+	+	+	+	+	+	+	+	+	+	+	+
ФК10		+	+			+	+	+	+	+		+	+	+	+					+	+	+	+	+	+	+	+	+	+	+	+
ФК11					+																					+	+	+			
ФК12	+								+	+							+	+	+				+	+	+				+	+	+
ФК13		+	+			+		+	+	+	+	+	+	+	+	+	+	+	+	+	+	+	+	+	+	+	+	+	+	+	+
ФК14			+			+	+					+								+	+	+									
ФК15	+		+		+		+		+			+																	+	+	+
ФК16		+	+			+	+	+				+	+	+	+					+	+	+				+	+	+			



5. Матриця забезпечення програмних результатів навчання (ПРН) відповідними компонентами освітньо-професійної програми

Компоненти Прогр. рез-ти навчання	ОК1	ОК2	ОК3	ОК4	ОК5	ОК6	ОК7	ОК8	ОК9	ОК10	ОК11	ОК12	ВБ1	ВБ2	ВБ3	ВБ4	ВБ5	ВБ6	ВБ7	ВБ8	ВБ9	ВБ10	ВБ11	ВБ12	ВБ13	ВБ14	ВБ15	ВБ16	ВБ17	ВБ18
	ПРН1	+							+	+	+		+			+	+	+	+							+				
ПРН2			+				+	+	+	+		+									+				+	+	+	+	+	+
ПРН3			+			+		+				+				+	+	+				+	+	+					+	+
ПРН4												+									+	+	+	+	+	+	+	+	+	+
ПРН5	+	+		+		+		+	+	+											+									
ПРН6	+							+	+	+		+	+		+	+	+	+												
ПРН7		+	+				+		+	+	+	+		+						+	+	+	+	+	+	+	+	+	+	+
ПРН8									+	+																	+	+		
ПРН9			+	+	+	+	+	+	+	+		+	+	+	+	+	+	+				+	+	+			+	+	+	+
ПРН10	+		+			+	+	+	+	+		+								+	+	+				+	+	+		
ПРН11				+		+		+	+	+		+		+															+	+
ПРН12			+						+	+	+					+	+	+								+	+	+		
ПРН13	+		+				+		+	+	+	+																	+	+
ПРН14			+				+		+	+		+		+									+						+	+
ПРН15			+				+		+	+		+										+				+				
ПРН16			+				+			+		+								+		+					+	+	+	+



(Ф 03.02 – 01)

АРКУШ ПОШИРЕННЯ ДОКУМЕНТА

№ прим.	Куди передано (підрозділ)	Дата видачі	П.І.Б. отримувача	Підпис отримувача	Примітки

(Ф 03.02 – 02)

АРКУШ ОЗНАЙОМЛЕННЯ З ДОКУМЕНТОМ

№ пор.	Прізвище ім'я по-батькові	Підпис ознайомленої особи	Дата ознайомлення	Примітки

(Ф 03.02 – 04)

АРКУШ РЕЄСТРАЦІЇ РЕВІЗІЙ

№ пор.	Прізвище ім'я по-батькові	Дата ревізії	Підпис	Висновок щодо адекватності

(Ф 03.02 – 03)

АРКУШ ОБЛІКУ ЗМІН

№ зміни	№ листа (сторінки)				Підпис особи, яка внесла зміну	Дата внесення зміни	Дата введення зміни
	Зміненого	Заміненого	Нового	Ануль- ованого			



Система менеджменту якості.
Освітньо-професійна програма
«Конфліктологія та практична медіація»
(найменування ОПП)

Шифр
документа

СМЯ НАУ ОПП
132(02)-01-2019

Стор. 18 із 18

(Ф 03.02 – 32)

УЗГОДЖЕННЯ ЗМІН

	Підпис	Ініціали, прізвище	Посада	Дата
Розробник				
Узгоджено				

РЕЦЕНЗІЯ-ВІДГУК
на освітньо-професійну програму
«Конфліктологія та практична медіація»

В умовах трансформації українського суспільства в його середовищі відбувається зростання рівня конфліктності, що ускладнює життєдіяльність як організацій, установ, так і окремих індивідів, порушує їхню гармонійність і комфортність існування, а також можливість подальшого ефективного розвитку.

Нині гостро постає питання щодо оволодіння наукою й мистецтвом розв'язання і попередження конфліктів у суспільному житті нашої держави. Особливо актуальним окреслене питання виникає на ринку праці, де бракує кваліфікованих фахівців у сфері конфліктології та практичної медіації, тому підготовка професіоналів та фахівців в галузі знань про природу конфліктів, причини їх виникнення, способи управління конфліктними ситуаціями та технологіями їх подолання нині є надзвичайно важливою. Вітчизняний та зарубіжний досвід засвідчує, що медіація є достатньо ефективним та результативним способом альтернативного вирішення конфліктів (спорів) без залучення до їх розв'язання судових інституцій.

Рецензована освітньо-професійна програма «Конфліктологія та практична медіація» (далі – ОПП) розроблена співробітниками Навчально-наукового інституту неперервної освіти Національного Авіаційного Університету з урахуванням пропозицій та зауважень, що були надані під час консультацій науковцями, потенційними роботодавцями, які підтвердили потребу в підготовці фахівців цієї спеціальності.

Дана ОПП регламентує мету, очікувані результати навчання, зміст, умови і технологію реалізації освітнього процесу, оцінку якості підготовки магістра за даною спеціальністю і включає у себе: загальну інформацію, мету і характеристику освітньої програми, придатність випускників до працевлаштування та подальшого навчання, викладання та оцінювання, програмні компетентності та програмні результати навчання, ресурсне забезпечення реалізації програми, академічну мобільність, перелік компонентів ОПП та їх логічну послідовність, структурно-логічну схему освітньої програми, форму атестації здобувачів вищої освіти, матрицю відповідності програмних компетентностей компонентам освітньої програми, та результатів навчання у відповідності до освітньої програми. Програмні компетентності носять практичне спрямування і можуть бути використані у професійній діяльності майбутніх фахівців.

Навчальний план підготовки магістрів психології за освітньо-професійною програмою «Конфліктологія та практична медіація» повністю відповідає завданням освітньо-професійної програми.

Послідовність вивчення дисциплін, план та графік навчального процесу, перелік та обсяг нормативних та вибіркових дисциплін відповідають структурно-логічній схемі підготовки здобувачів вищої освіти за ОПП «Конфліктологія та практична медіація» і покликані сприяти

забезпеченню відповідності програмних результатів навчання запитам потенційних роботодавців (стейкхолдерів).

Представлена на рецензування освітньо-професійна програма «Конфліктологія та практична медіація» дозволяє здійснювати підготовку фахівців до виконання професійної діяльності за національним класифікатором України у якості психолога, наукового співробітника-консультанта (психологія), корпоративного психолога, фахівця з питань вирішення трудових спорів (конфліктів), начальника центру урегулювання спірних питань, експерта з регулювання соціально-трудова відносин, психолога-конфліктолога та практичного медіатора, заступника керівника по роботі з персоналом, заступника керівника з корпоративного розвитку, організаційного психолога. Саме таких фахівців потребує ринок праці. Значне місце в ОПП «Конфліктологія та практична медіація» приділяється оволодінню випускниками основними інструментами, техніками і технологіями розв'язання конфліктів, сутністю, принципами, перевагами, процедурами медіації з використанням досягнень як вітчизняних, так і зарубіжних науковців, практиків у царині конфліктології та медіації.

В цілому підготовка за представленою на рецензування освітньо-професійною програмою «Конфліктологія та практична медіація» дасть можливість майбутнім магістрам бути конкурентоздатними на вітчизняному ринку праці.

Кандидат філософських наук, доцент,
провідний науковий співробітник
лабораторії організаційної та соціальної
психології Інституту психології
імені Г.С. Костюка НАПН України

О.В. Лавренко



Власноручний підпис
Лавренко О.В.
СТВЕРДЖУЮ
Вчений секретар
Інституту психології
імені Г.С. Костюка
НАПН України